

No : 2020600469



170002020425



(2017)国认监认字(043)号



中国认可
国际互认
检测
TESTING
CNAS L0698

检 验 报 告

认证委托人：杭州富阳坚盾门窗科技有限公司

产品型号名称：MFM-1124-bd5 A1.50(甲级)-1
木质隔热防火门

检验类别：型式试验

NFTC

国家防火建筑材料质量监督检验中心



国家防火建筑材料质量监督检验中心

检 验 报 告

No: 2020600469

共 5 页 第 1 页

产品名称	木质隔热防火门	型 号	MFM-1124-bd5 A1.50(甲级)-1
认证委托人	杭州富阳坚盾门窗科技有限公司	检验类别	型式试验
生产者	杭州富阳坚盾门窗科技有限公司	生产日期	2020.03
生产企业	杭州富阳坚盾门窗科技有限公司	抽 样 者	/
抽样基数	/	抽样地点	/
样品数量	2樘	抽样日期	/
样品状态	完好	受理日期	2020.04.24
检验依据	GB 12955-2008《防火门》 CCCF-CPRZ-18:2019《消防类产品认证实施规则 火灾防护产品 建筑耐火构件产品》		
检验项目	全部适用项目		
检 验 结 论	<p style="text-align: center;">杭州富阳坚盾门窗科技有限公司送检的MFM-1124-bd5 A1.50(甲级)-1型木质隔热防火门, 依据GB 12955-2008《防火门》检验, 按CCCF-CPRZ-18:2019《消防类产品认证实施规则 火灾防护产品 建筑耐火构件产品》判定, 合格。(以下空白)</p> <div style="text-align: right; margin-top: 20px;">  (检验专用章) 检验专用章 </div> <p style="text-align: right; margin-top: 10px;">签发日期: 2020年05月27日</p>		
备注			

批准:

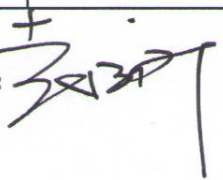

审核:

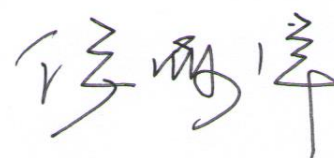

编制:

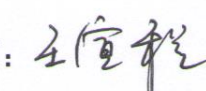

国家防火建筑材料质量监督检验中心

检验结果汇总表

No: 2020600469

共 5 页 第 2 页

序号	检验项目	标准条款号	标准要求	检验结果	结论
1	材料厚度, mm	GB 12955- 2008 5.2.4.2 6.3.4.2	门扇面板 ≥ 0.8 门框板 ≥ 1.2 铰链板 ≥ 3.0 不带螺孔的加固件 ≥ 1.2 带螺孔的加固件 ≥ 3.0	/ / 3.0 / /	合格
2	尺寸极限偏差, mm	5.6 6.7	门扇高度: ± 2 门扇宽度: ± 2 门扇厚度: $-1 \sim +2$ 门框内裁口高度: ± 3 门框内裁口宽度: ± 2 门框侧壁宽度: ± 2	+1 0 +1 0 0 +1	合格
3	配合公差, mm	5.8 6.9	门扇与门框搭接尺寸 ≥ 12 门扇与门框有合页一侧的配合活动间隙不大于设计图纸规定的尺寸公差 门扇与门框有锁一侧的配合活动间隙不大于设计图纸规定的尺寸公差 门扇与上框的配合活动间隙 ≤ 3 双扇、多扇门的门扇之间缝隙 ≤ 3 门扇与下框或地面的活动间隙 ≤ 9	17 符合要求 符合要求 2 / 8	合格

国家防火建筑材料质量监督检验中心

检验结果汇总表

No: 2020600469

共 5 页 第 3 页

序号	检验项目	标准条款号	标准要求	检验结果	结论
3	配合公差, mm	5.8 6.9	门扇与门框有合页一侧的贴合面间隙 ≤ 3	2	合格
			门扇与门框有锁一侧的贴合面间隙 ≤ 3	2	
			门扇与门框上框的贴合面间隙 ≤ 3	2	
			门扇与门框的平面高低差 ≤ 1	1	
4	启闭灵活性	5.9.1 6.10.1	应启闭灵活、无卡阻现象。	符合要求	合格
5	门扇开启力, N	5.9.2 6.10.2	≤ 80	67	合格
6	可靠性	5.10 6.11	500次启闭试验后, 防火门不应有松动、脱落、严重变形和启闭卡阻现象。	符合要求	合格
7	耐火性能	5.11 6.12	A1.50 (甲级) $\geq 1.50h$, 试件背火表面 (门扇) 平均温升 $\leq 140^{\circ}C$, 试件背火表面 (除门框外) 最高温升 $\leq 180^{\circ}C$, 防火玻璃 (不同隔热区域) 背火表面平均温升 $\leq 140^{\circ}C$, 门框背火表面最高温升 $\leq 360^{\circ}C$ 。	1.50h, 试件背火表面 (门扇) 平均温升 $51^{\circ}C$, 试件背火表面 (除门框外) 最高温升 $56^{\circ}C$, 防火玻璃背火表面平均温升 $41^{\circ}C$, 门框背火表面最高温升 $35^{\circ}C$ 。	合格
	耐火完整性		A1.50 (甲级) $\geq 1.50h$, 试件背火面未出现持续10s以上火焰, 棉垫未着火; 缝隙探棒不可以穿过 ($\phi 6mm$ 的缝隙探棒穿过试件进入炉内, 并沿裂缝方向移动150mm的长度; $\phi 25mm$ 的缝隙探棒穿过试件进入炉内。)	1.50h, 试件背火面未出现火焰, 未点棉垫, 未做探棒试验。	
备注:					

国家防火建筑材料质量监督检验中心

检验报告

No: 2020600469

共 5 页 第 4 页

产品图片:



一、铭牌标志:

产品名称: 木质隔热防火门

型号规格: MFM-1124-bd5 A1.50(甲级)-1

生产者: 杭州富阳坚盾门窗科技有限公司

生产企业: 杭州富阳坚盾门窗科技有限公司

二、关键原材料:

门扇内填充材料种类、型号规格、生产单位: 防火门芯发泡板, 密度标称值 $(380 \pm 38) \text{kg/m}^3$, 烘干前实测密度 389kg/m^3 , 烘干后实测密度 364kg/m^3 , 杭州富阳坚盾门窗科技有限公司, 镁硅防火板, 5mm, 杭州恒通防火板制造有限公司。

三、产品特性参数: 见防火门产品立面、剖面、结构示意图及产品照片。

四、一致性核查结论: 符合。

检验地点: 四川省都江堰市都江堰村鱼嘴试验基地。(以下空白)

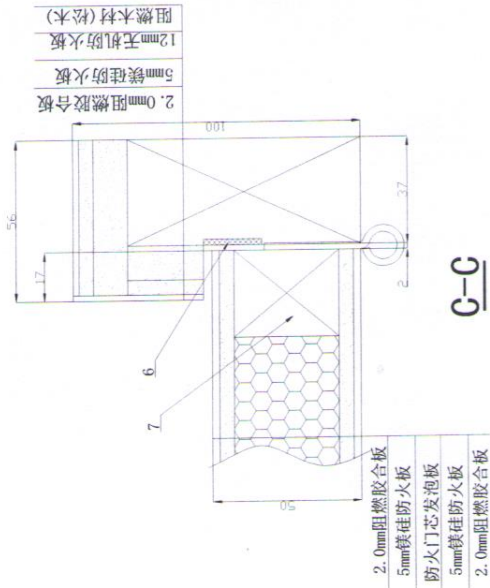

C-C

- 技术要求
- 1、执行标准:GB12955-2008《防火门》;
 - 2、门芯材料填充工艺: 模压
 - 3、防火门芯发泡板主要材料为: 氧化镁、氯化镁。
 - 4、隔热型防火玻璃: 3mm浮法玻璃+防火液+3mm浮法玻璃。

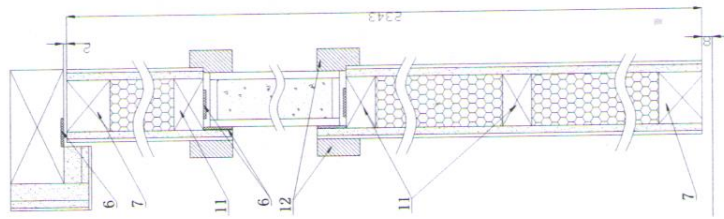

B-B

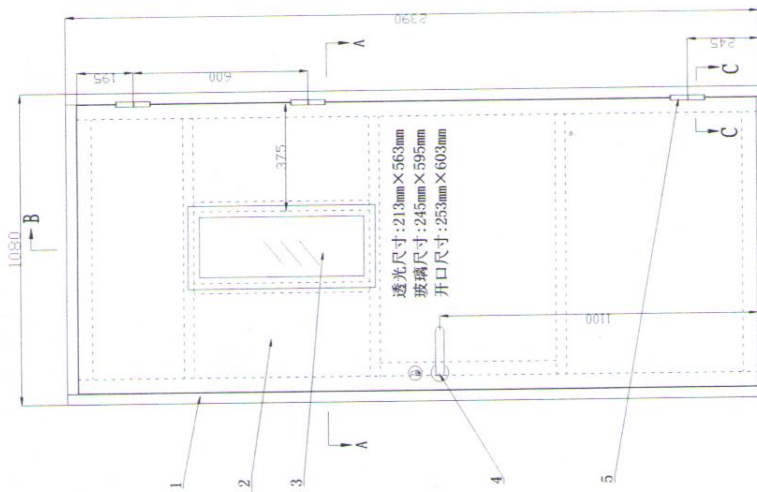

A-A

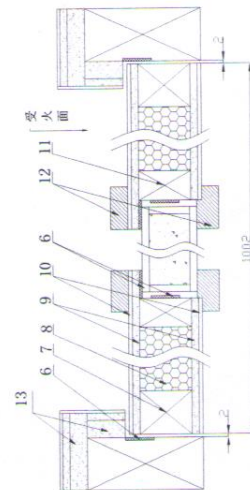

A-A

序号	图号	名称	规格型号	数量	备注
13		无机防火板	12mm		
12		玻璃压条	阻燃木材(松木)		
11		中档	35mm x 36mm 阻燃木材(松木)		
10		阻燃胶合板	2.0mm		
9		镁硅防火板	5mm		杭州恒通防火板制造有限公司
8		防火门芯发泡板	(380 ± 38) kg/m³		自制
7		边框骨架	50mm x 36mm 阻燃木材(松木)		
6		防火膨胀密封件	FPJ-A-15 x 2	3	
5		防火铰链(合页)	CB-H-7-1.5(叶)	1	
4		防火锁	CB-SI	1	
3		隔热型防火玻璃	FFB-30-A1.50	1	
2		门扇	厚度50mm	1	
1		门框			
批准		级别	A1.50		木质隔热防火门
设计		代号	MFM-1124-bd5 A1.50(甲级)-1		
制图		材料	木质		杭州富阳恒通门窗科技有限公司